

# OKA Europa

**Basis.** Lösung.  
**Basic.** Solution.





## Unser Evergreen

### Our evergreen

Seit 1962 wird unser Tischprogramm OKA Europa produziert und erfreut sich immer noch großer Beliebtheit. Mit einer Vielzahl einzelner Elemente und Auswahlmöglichkeiten an Tischplattenformen und Ansatzplatten können räumliche Gegebenheiten und funktionelle Erfordernisse ideal berücksichtigt werden. Die reduzierte Optik und wohliche Anmutung der Serie machen sie außerdem zum idealen Begleiter fürs Homeoffice.

Our OKA Europa table program has been in production since 1962 and still enjoys great popularity. With a multitude of individual elements and a choice of tabletop shapes and tops, spatial conditions and functional requirements can be ideally taken into account. The reduced look and cosy impression of the series also make it the ideal companion for the home office.



## Konsequent und funktional Consequent and functional

Das Programm OKA Europa ist konsequent auf das Wesentliche beschränkt. Funktionalität und eine klare Linie sind seine prägnanten Merkmale. Und OKA Europa wächst mit den Aufgaben: es kann jederzeit mit Verkettungsplatten und Ansatz-tischen funktional ausgebaut und mit OKA Schrank-Programmen, wie bspw. OKA BaseLine, perfekt ergänzt werden.

The OKA Europa program is consistently limited to the essentials. Functionality and a clear line are its distinctive features. And OKA Europa grows with the tasks: it can be functionally expanded at any time with linking tops and extension tables and perfectly supplemented with OKA cabinet programs, such as OKA BaseLine.



## Immer griffbereit Always at hand

OKA Europa lässt sich problemlos mit fest montierbaren Unterschränken ergänzen, welche wahlweise links oder rechts unter der Tischplatte montiert und individuell - je nach Bedarf und persönlichem Geschmack - ausgestattet werden können.

OKA Europa can be easily supplemented with fixed base cabinets, which can be mounted either on the left or right under the tabletop and equipped individually - according to requirements and personal taste.



Materialschale für Stifte und persönliche Kleinigkeiten  
Material tray for pens and small personal items



Gerade die unaufdringliche Eleganz macht den Charme von OKA Europa aus. Damit bildet das Programm überall dort den richtigen Rahmen, wo es auf Fakten ankommt und die Umgebung für sich spricht. So können beispielsweise aus trapezförmigen Beratungstischen unterschiedliche Besprechungssituationen geschaffen werden, die sich auch leicht wieder modifizieren lassen.

It is precisely the unobtrusive elegance that makes OKA Europa so charming. Thus, the program forms the right framework wherever facts matter and the environment speaks for itself. For example, trapezoidal consulting tables can be used to create different meeting situations, which can also be easily modified again.

## **Unaufdringlich und charmant** Unobtrusive and charming



## Perfekt ergänzt Perfectly complemented

Das OKA Europa Sortiment beinhaltet zusätzlich zu Schreibtischen und Beratungstischen zwei kompakte Ablagetische: ein Druckertisch mit zwei Ablageböden sowie ein klassischer Aktenwagen auf Rollen, welcher flexibel im Raum bewegt werden kann.

In addition to desks and meeting tables, the OKA Europa range includes two compact storage tables: a printer table with two shelves and a classic file trolley with castors that can be flexibly moved around the room.



Aktenwagen auf Rollen  
File trolley on wheels



## Technische Details



- › Quadratrohr 3,0 x 3,0 cm
- › 1 cm Fußbodenausgleich
- › Plattenrahmen aus Rechteckprofil 4,0 x 2,5 cm
- › square tubular leg 3,0 x 3,0 cm
- › adjustment for uneven floors
- › rectangular desk top 4,0 x 2,5 cm



- › unterhalb der Tischplatte frei positionierbare, vertikale flexible Kabelzuführung und horizontale Kabelunterstützung
- › Vertical flexible cable feed and horizontal cable support, freely positionable

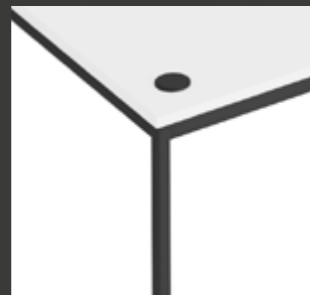

- › Kabeldurchlass 80mm, Position und Anzahl frei wählbar
- › Hole for cable 80 mm any position and number of holes possible



- › Unterschränke mit verschiedenen Schubladeneinteilungen können links und/oder rechts am Schreibtischgestell befestigt werden
- › Units with varying numbers of drawers mountable under the right- or left-hand end of the desk

## Technical details



- › Sichtrückblende aus Spanplatte 52cm hoch
- › Chipboard screen, 52cm high

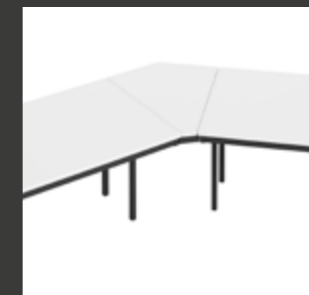

- › Optimale Beinraumfreiheit bei Winkelverkettingsplatten durch zurückgesetzte Füße
- › Ample legroom at angled linkages thanks to recessed legs



- › Seitliche Ansatzplatten werden mit dem Tisch durch Befestigungswinkel verbunden
- › Side extensions attached to table by angle bracket



- › Tischaufsätze sind für jede Tischbreite und jedes Winkelement erhältlich
- › Desktop attachments available for every table width and angled attachment

OKA ist zertifiziert nach:  
OKA has been certified according to:



OKA Produkte sind zertifiziert nach:  
OKA products have been certified according to:



# Farben und Materialien

## Colours and materials

### Melamin Uni-Dekor

melamine laminate



### Melamin Holz-Dekor

melamine wood laminate

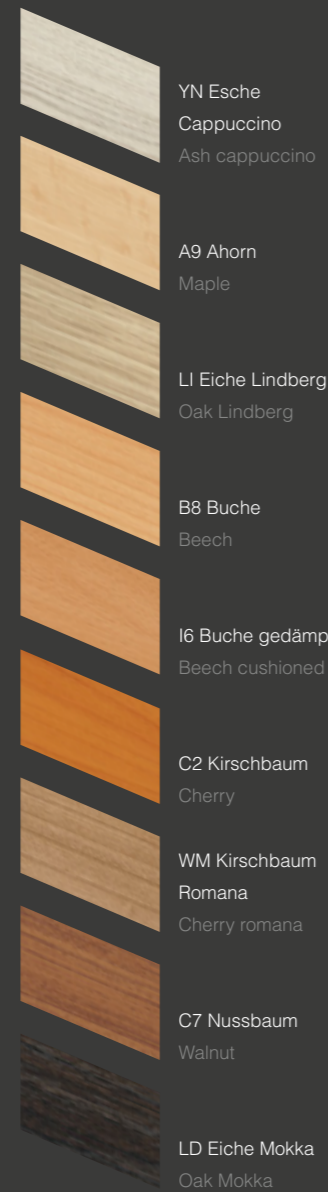

### Echtholz Furnier

real wood veneer

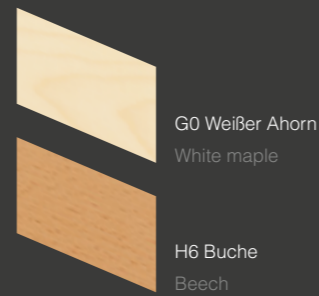

### Metall glatt

metal smooth

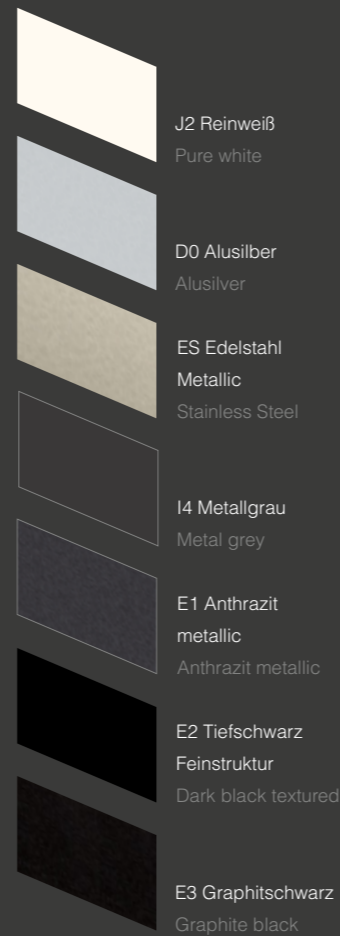

### Vollkernplatte<sup>1</sup>

compact top<sup>1</sup>

13 mm  
13 mm

<sup>1</sup>Kompaktplatte



Auch in den Dekoren der OKA Trend Collection erhältlich  
Also available in decors of the OKA Trend Collection

# Programmübersicht

## Program overview

### Schreibtische / Desks

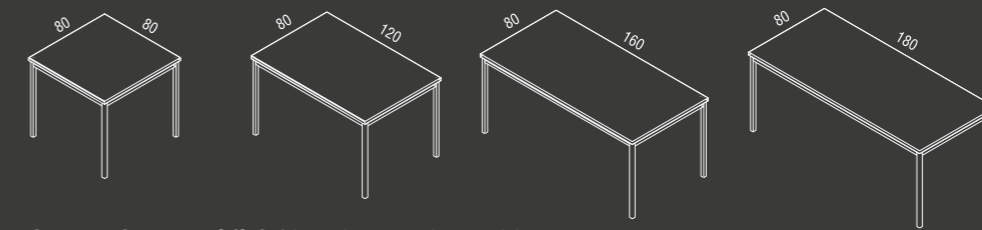

### Ansatzplatten seitlich / Attachment plates side

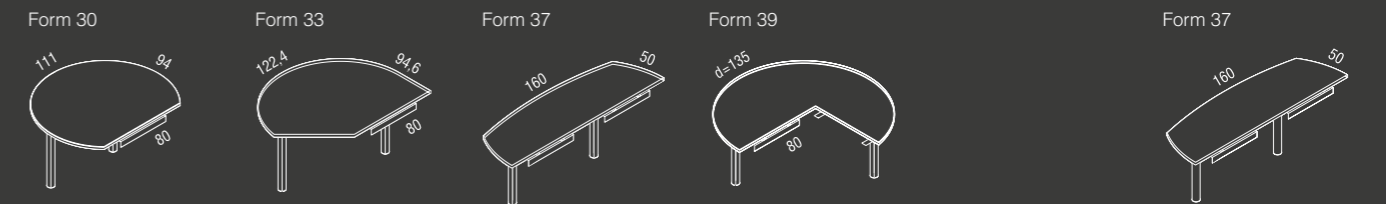

### Verkettungsplatten / Connection plates



### Besprechungstische / Conference desks

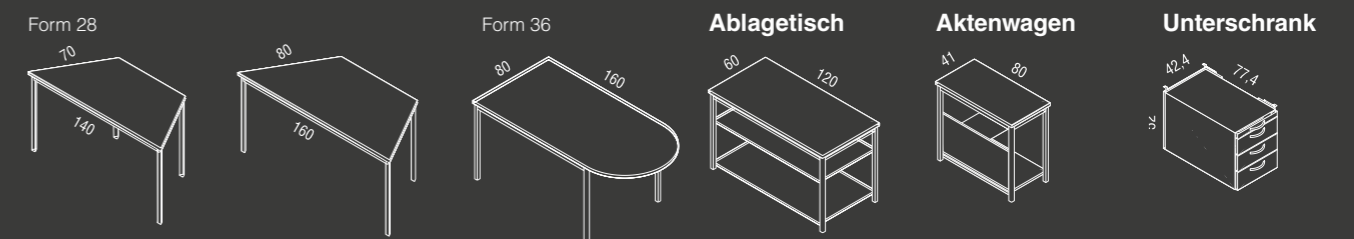
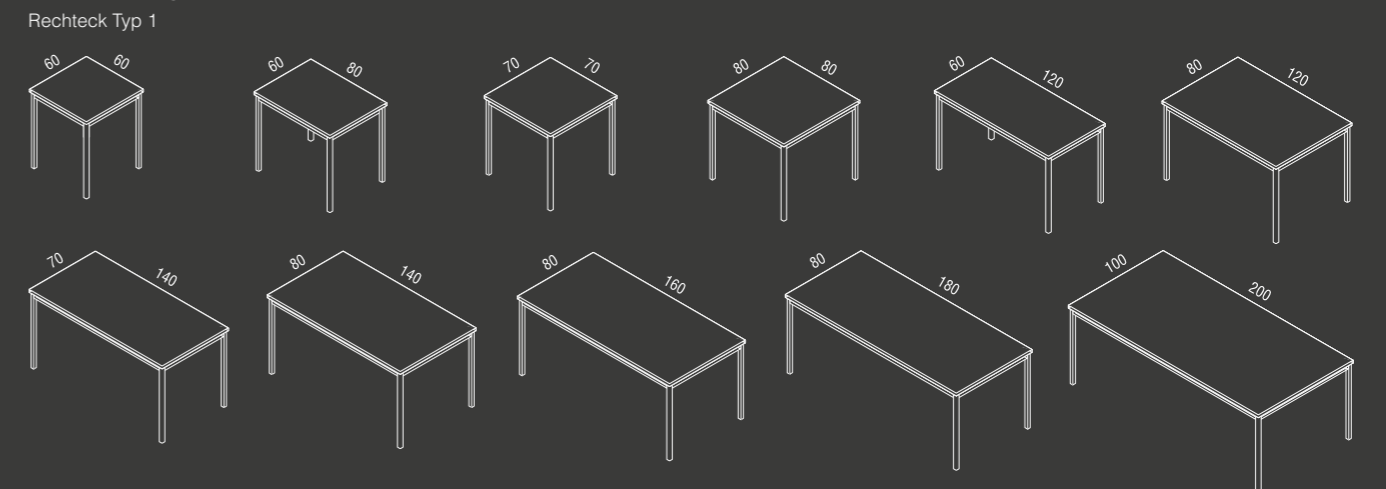

Die angegebenen Farben und Formen stellen einen Auszug aus unserem Sortiment dar. Druckbedingte Farbabweichungen und Farbänderungen vorbehalten. Das komplette Sortiment sowie die Maße entnehmen Sie bitte unseren Planungsdaten. Zur Farbauswahl nutzen Sie bitte unsere Farbmuster.

The specified colours and shapes provide an extract from our product range. Print-related colour differences may change without notice. The complete range as well as the extent please refer to our planning data. For colour selection, please use our color samples.

Eine detaillierte Programmübersicht finden Sie hier:  
Here you can find an detailed program overview:







# wir sind ihr büro.

## **OKA Büromöbel GmbH & Co. KG**

Eibauer Straße 1–5, D-02727 Ebersbach-Neugersdorf, Germany  
tel 0049 .3586.7111-0, fax 0049 .3586.7111-170  
[www.oka.de](http://www.oka.de)

Alle Rechte bei OKA Büromöbel GmbH  
All rights: OKA Büromöbel GmbH

Gedruckt in Deutschland auf chlorfrei gebleichtem Papier.  
Printed in Germany on chlorine-free bleached paper.

